

## Datenblatt Produkt SKE 5 250



19" Einschübe > 19" Volleinschub

### Kenndaten

Oberfläche:

- Seitenwandprofil, Deck- und Bodenblech sowie Rückwand schwarz eloxiert
- Frontplatte und Griffe naturfarben eloxiert

### Technische Zeichnung

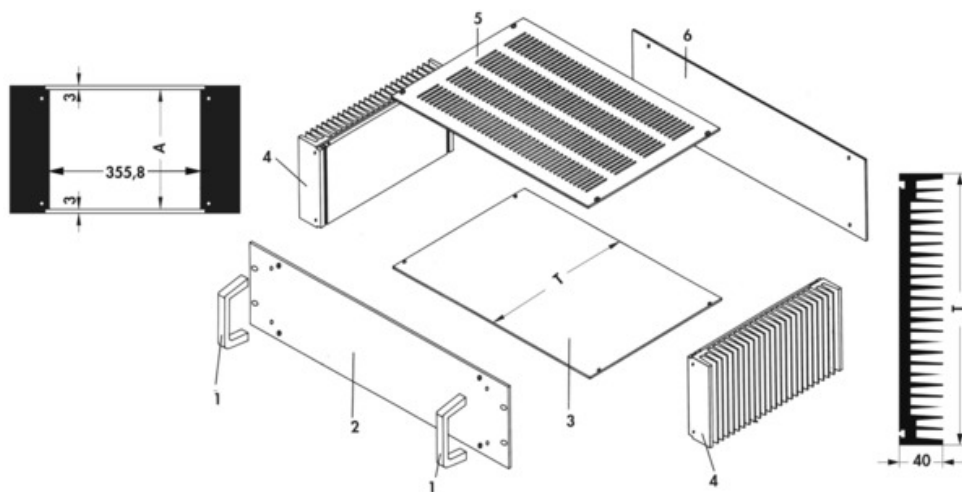

Höhe: 215,4 mm

ET: 253 mm