

Datenblatt Produkt SKE 6 250



19" Einschübe > 19" Volleinschub

Kenndaten

Oberfläche:

- Seitenwandprofil, Deck- und Bodenblech sowie Rückwand schwarz eloxiert
- Frontplatte und Griffe naturfarben eloxiert

Technische Zeichnung

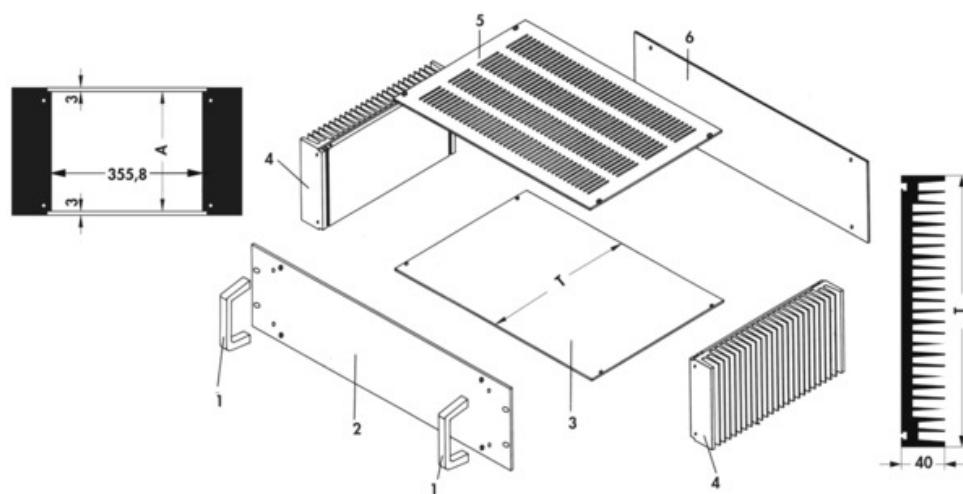

Höhe: 259,9 mm

ET: 253 mm